

T831 工业称重终端



产品简介 Introduction

相对于普通称重仪表的贸易称重精度，T831称重终端的高精度称量与卓越的电磁兼容性能使得其更好地满足苛刻的工业环境应用中的工艺计量与控制要求。T831称重终端采用了低功耗设计，SMT制造工艺，这使得T831可以以更小尺寸高密度安装在机柜上。

从传统的模拟量输出到工业现场总线，直至现代通讯技术的以太网，T831称重终端提供了丰富的接口选项，可以与各类PC/PLC/DCS的无缝联接。数字控制接口可提供高速、稳定、简便的直接控制，包括：包装/灌装、动态检重/分选、配料等。

可供组态的T831称重终端在无论是基于PLC或PC的自控系统中，均可透明无障碍的对称重设备进行远程设定与标定。标准的六线制称重接口，其长线补偿功能使得对来自300米以内的远距离称重信号亦能精确转换。

产品特点 Features

- 面向低成本需求的紧凑型小体积
- 多种控制模式支持广泛领域的应用
- 稳定可靠的多样性数据接口
- 传力先进制作工艺的品质保证
- F.I.R. 数字滤波器
- ARM 滤波
- 快速A/D转换速率高达1000Hz
- 超亮OLED显示器 - 无高/低温黑屏
- 广泛通信板可选择

控制应用 Applications

RS-232点对点串行通讯

- 连续输出或命令输出格式
- 提供全兼容协议可供用户快速升级
- 支持远程清零及皮重操作
- ESD抗静电接口保护

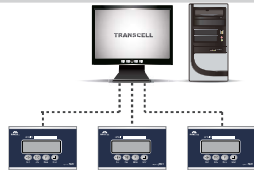

RS-485多点式串行通讯

- 波特率2400~115200bps之间可选
- 通讯响应时间小于5ms
- 作为从站支持主站的数据采集
- 支持MODBUS RTU从站协议

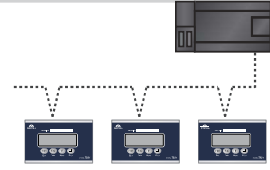

模拟量输出接口

- 支持多种模拟量输出，0~10V，0~5V，4~20mA，0~24mA多种输出格式。
- 16位模拟量输出精度：1/32,767
- 重量作为模拟量输出无需加载即可在面板上调整模拟量

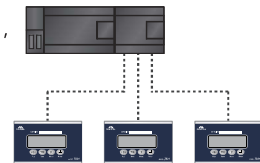

10/100M工业以太网接口

- 通过交换机接入上位PC或PLC
- RJ-45标准接口，含网络状态指示
- 通讯速率10/100M，从站数据不限
- 简单易用的TCP\UDP协议及控件
- 支持动/静态网络系统

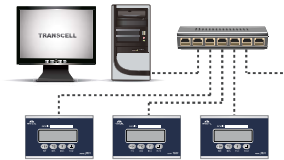

称重计量

- 重量显示精度：100~100,000可选。
- AD采样频率为10~1000HZ可设，多种数据滤波可选，以满足动/静态不同应用的需求
- 键盘或远程清零、皮重操作与标定



重量预置点输出应用

- 键盘最多可以设置4个预置点值，部分型号只支持3个预置点，具体取决硬件的选择
- 预置点值通过内置继电器干触点输出
- 预置点状态表现为预置值与显示值（毛重或净重）绝对值的比较结果

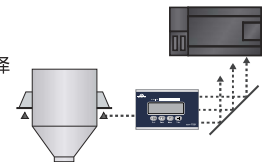

高低位报警输出

- 键盘可设定高高/高/低/低低位报警值
- 报警点通过内置继电器干触点输出
- 罐体称量中支持补料功能
- 部分型号只支持3个报警点

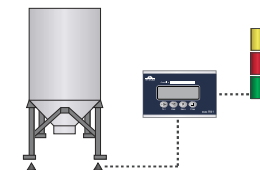

简单自动定值加/放料控制

- 支持定值加料或定值放料控制
- 键盘可预设四个目标重量值
- 人工选择物料项（最多四种）
- T831内的继电器自动控制对应的阀门
- 支持四种物料的自动或半自动配料
- 每个物料可选择单速或双速控制
- 加放料精度自动修正
- 输入输出控制接口功能可人工设定

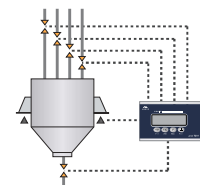

T831 工业称重终端

技术参数		Specifications	
外壳	后盖板SS304不锈钢, 壳体铝型材	显示	128*32dots OLED点阵显示屏, 重量显示 字体大小为9.5mm(H)*6.5mm(W)
安装形式	面板式安装	键盘	4只功能键
秤体接口	一台模拟秤, 最多可驱动4只350Ω阻抗的称重传感器 (或并联等效电阻>87Ω)	串行接口	一组USB 2.0(标配), 一组RS232或RS485(选配)
显示分度	100~100,000, 最大可达10万分度	电源	交流86VAC~264VAC@50/60Hz供电, 或直流12VDC、24VDC供电
AD处理速率	10~1000Hz 可选	工作温度	-10°C~45°C, 10%~90%RH,无冷凝
滤波	内置六阶动态滤波处理算法	储存温度	-10°C~45°C, 10%~90%RH,无冷凝
仪表最大功耗	5W		
激励电压	+4.5 VDC, 100mA		

产品尺寸 Dimensions

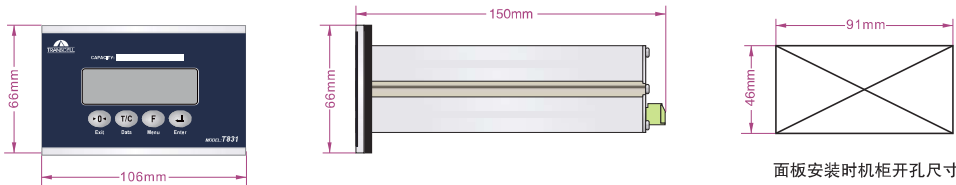

订购代码 Ordering Code

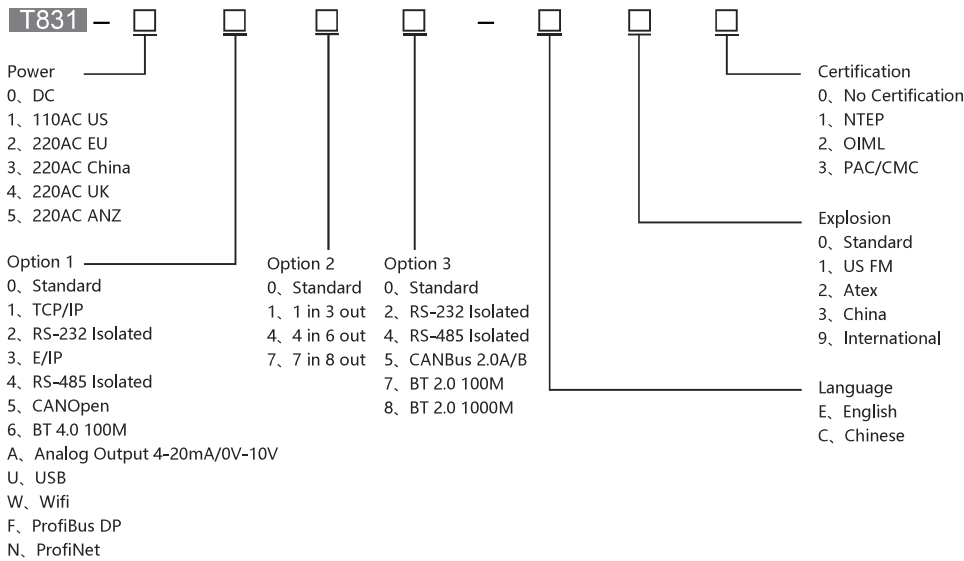

注：Option 1中1或F或N与Option 2中4、7不兼容